

Промежуточные плиты/аксессуары тип BV700 NG6 до 700 bar до 25 л/мин

Характеристики

Промежуточные монтажные плиты для установки запорных клапанов и клапанов с управляемым сечением.

Промежуточные монтажные плиты с резьбовыми соединениями для измерительных инструментов.

Запорные клапана и клапана с управляемым сечением.



BIERI
Hydraulik

Технические данные

Гидравлическая жидкость	Минеральное масло в соответствии с DIN51524 (другие жидкости по требованию)
Уровень температуры жидкости	Бутадиен-нитрильный каучук -30 +80 °C FPM -20+80 °C
Уровень температуры окружающей среды	-30 +50 °C
Вязкость	5-400 стокс
Присоединение	NG 6 в соответствии с DIN 24340/ISO 4401/ CETOP RP 121 H
Максимальное рабочее давление соединения P,A,B	700 bar
Максимально допустимое давление соединения T	350 bar
Максимальна скорость подачи	25 л/мин
Фильтрация	В соответствии с NAS(национальный авиационный стандарт) 1638 класс 6 или ISO/ DIN 4406 15/12
Вес	Смотрите чертеж
Материал	Вороненая сталь

Аксессуары

Для каждой промежуточной монтажной плиты включено следующее:
Уплотнительное кольцо 9,25x1,78 90°ShA номер части 900195.

Промежуточные плиты/аксессуары тип BV700 NG6 до 700 bar до 25 л/мин

**Промежуточная
монтажная плата**
Изменение дизайна А
Масса 1,3 кг

Тип
ZP700-6-PA-G1/2-P-A*00
ZP700-6-PA-G1/2-V-A*00

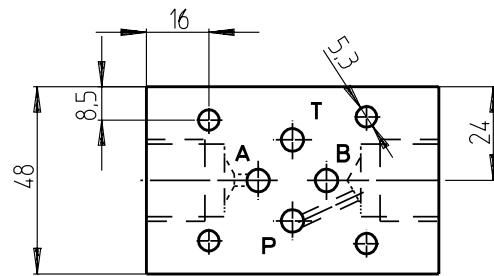
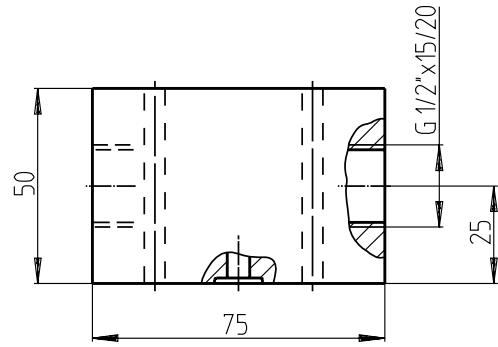
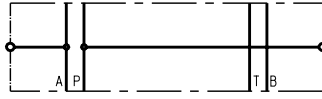

**Промежуточная
монтажная плата**
Изменение дизайна А
Масса 1,3 кг

Тип
ZP700-6-PB-G1/2-P-A*00
ZP700-6-PB-G1/2-V-A*00

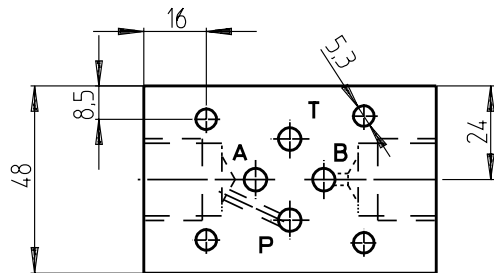
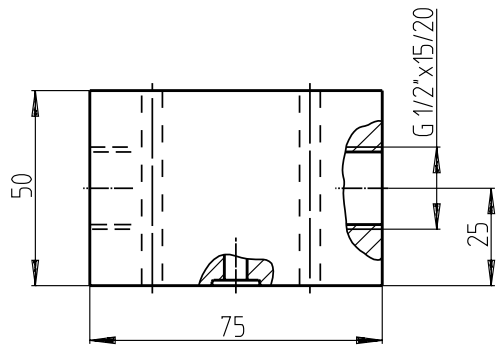

Промежуточные плиты/аксессуары тип BV700 NG6 до 700 bar до 25 л/мин

**Промежуточная
монтажная плата**
Изменение дизайна А
Масса 0,5 кг

Тип
ZP700-6-P-A*00
ZP700-6-V-A*00

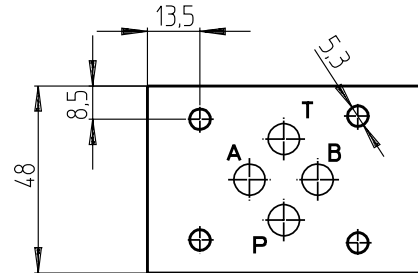
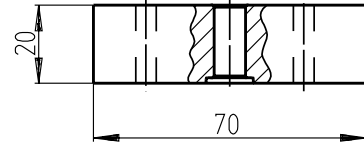
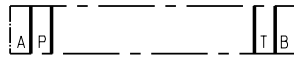

Дроссельные отверстия

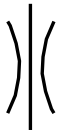

Ø X номер части	Ø X номер части	Ø X номер части
0,4 55428	1,0 52665	1,6 55439
0,5 55429	1,1 55434	1,7 55440
0,6 55430	1,2 55435	1,8 55441
0,7 55431	1,3 55436	1,9 55442
0,8 55432	1,4 55437	2,0 55443
0,9 55433	1,5 55450	

Размерные чертежи

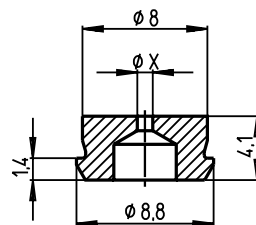

Применяется только с ZP700-6-P и
ZP700-6-V D=8

Установочные чертежи

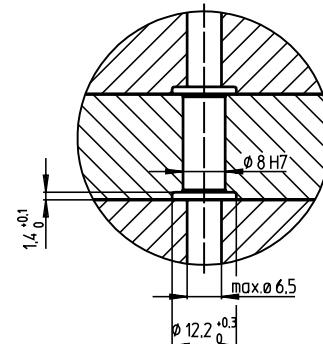
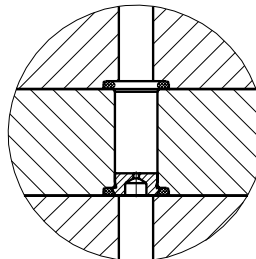

Промежуточные плиты/аксессуары тип BV700 NG6 до 700 bar до 25 л/мин

Контрольный клапан

Номер части для NBR
54284

FPM
57073



Δр при 25 л/мин припл. 6 bar

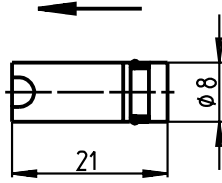

Варианты установки

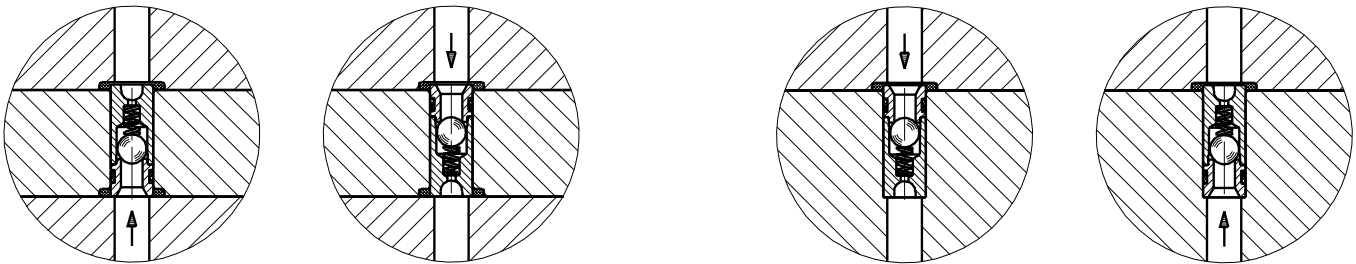

Отверстие обработанное
церовкой.

